

UCS 1410B:2022

НИЙТИЙН ЭЗЭМШЛИЙН ЭД ХӨРӨНГӨ

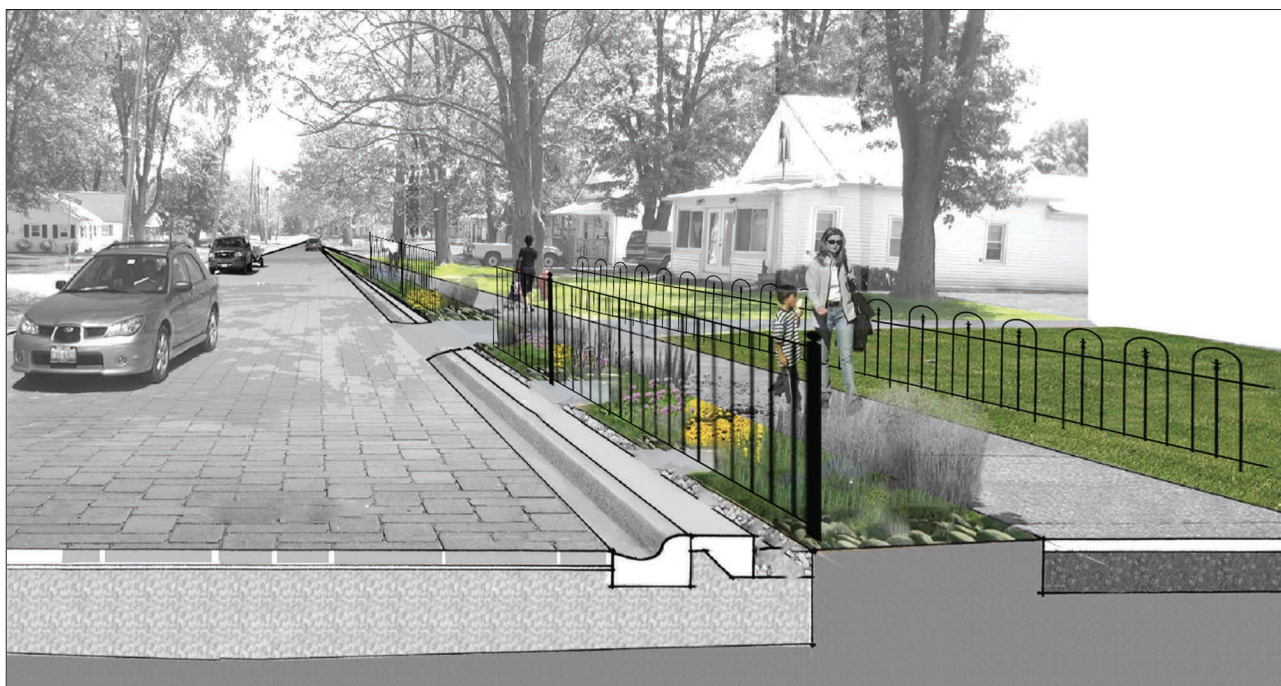

Хашаа, хайс, хашлаганд тавих ерөнхий шаардлага

НИЙТИЙН ЭЗЭМШЛИЙН ЭД ХӨРӨНГӨ

Хашаа, хайс, хашлаганд тавих ерөнхий шаардлага

*Нийслэлийн иргэдийн Төлөөлөгчдийн Хурлын
2022 оны 23-р тогтоолоор батлав.*

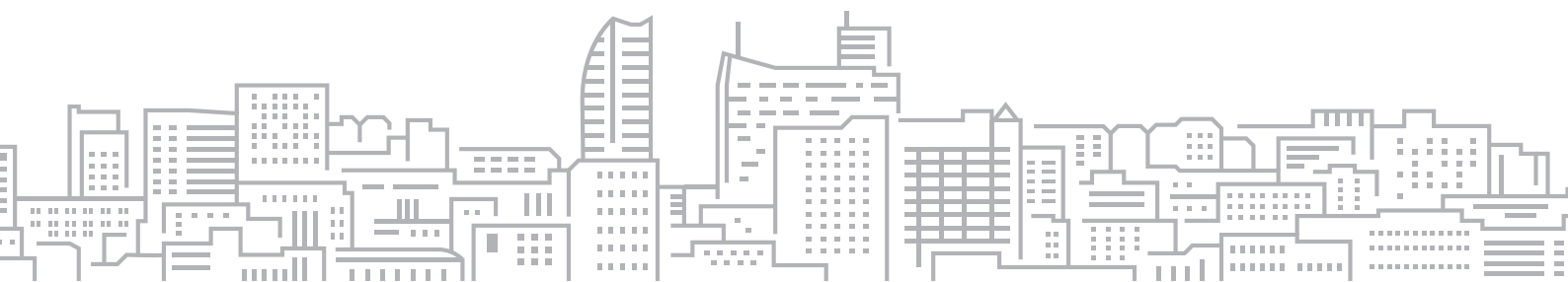

ГАРЧИГ

1. Хамрах хүрээ	5
2. Норматив эшлэл.....	5
3. Хашаа, хайс, хашлаганд тавих ерөнхий шаардлага.....	6
4. Ерөнхий боловсролын сургууль, ерөнхий боловсролын тусгай сургуулийн хашаанд тавих шаардлага	6
5. Цэцэрлэг, сургуулийн өмнөх боловсролын байгууллагын хашаанд тавих шаардлага .	8
6. II, III шатлалын эмнэлгийн хашаанд тавих шаардлага	10
7. Инженерийн дэд бүтцийн барилга байгууламжийн хашаанд тавих шаардлага	12
8. Цэнгэлдэх болон цэцэрлэгт хүрээлэн, амьтны хүрээлэнгийн хашаанд тавих шаардлага.....	13
9. Гадна авто цогцолбор болон техникийн зах, ил худалдааны захын хашаанд тавих шаардлага	14
10. Бүх төрлийн эрүүл ахуйн болон аюулгүйн шаардлагыг хангуулах зориулалтын барилга байгууламжийн хашаанд тавих шаардлага.....	15
11. Энгийн хог хаягдлын цэгийн барилга байгууламжийн хашаанд тавих шаардлага.....	16
12. Аюултай хог хаягдлын цэгийн барилга байгууламжийн хашаанд тавих шаардлага	17
13. Үйлдвэрлэл, агуулахын зориулалтын эдэлбэр газар, цогцолбор барилга байгууламжийн хашаанд тавих шаардлага.....	18
14. Спортын талбайн хашаанд тавих шаардлага	19
15. Амралт, сувилал, хүүхдийн зуслангийн зориулалттай барилга байгууламжийн хашаанд тавих шаардлага.....	21
16. Авто зам тусгаарлах хашлагад тавих шаардлага	22
17. Явган хүний замыг тусгаарлах зориулалтын хайсад тавих шаардлага	23
18. Хорооллын доторх хүүхдийн тоглоомын талбайг тусгаарлах хайсад тавих шаардлага	24
19. Амьд хайсанд тавих шаардлага	24
Хавсралт.....	26
Ашигласан материалын жагсаалт	27



**НИЙСЛЭЛИЙН
ИРГЭДИЙН ТӨЛӨӨЛӨГЧДИЙН ХУРЛЫН
ТОГТООЛ**

2022 оны 03 сарын 24 өдөр

Дугаар 23

Улаанбаатар хот

Г Нийтийн эзэмшлийн эд хөрөнгөд Г
хамаарах хотын стандартыг батлах тухай

Монгол Улсын засаг захиргаа, нутаг дэвсгэрийн нэгж, түүний удирдлагын тухай хуулийн 24 дүгээр зүйлийн 24.1.15 дахь заалт, 35 дугаар зүйлийн 35.1.13 дахь заалт, 48 дугаар зүйлийн 48.1 дэх хэсэг, Монгол Улсын нийслэл Улаанбаатар хотын эрх зүйн байдлын тухай хуулийн 21 дүгээр зүйлийн 21.1.3 дахь заалт; Захиргааны ерөнхий хуулийн 60 дугаар зүйлийн 60.2 дахь хэсэг, Стандартчилал, техникийн зохицуулалт, тохирлын үнэлгээний итгэмжлэлийн тухай хуулийн 10¹ дүгээр зүйлийн 10^{1.1} дэх хэсгийг тус тус үндэслэн Нийслэлийн иргэдийн Төлөөлөгчдийн Хурлаас ТОГТООХ нь:

1. Нийслэлийн иргэдийн эрүүл аюулгүй, амьдрах эрхийг хангахад чиглэсэн Нийтийн эзэмшлийн эд хөрөнгө бүлэгт хамаарах дор дурдсан стандартуудыг хавсралтаар баталсугай. Үүнд:

- 1.1. UCS1402B:2022 “Нийтийн эзэмшлийн талбайд байгуулах усан оргилуурт тавих ерөнхий шаардлага” хотын стандартыг
- 1.2. UCS1401B:2022 “Нийтийн бие засах газрын төлөвлөлт байгуулалтад тавих техникийн шаардлага” хотын стандарт
- 1.3. UCS1403B:2022 “Гадна мэдээллийн байгууламжид тавих ерөнхий шаардлага” хотын стандарт
- 1.4. UCS 1404B:2022 “Саравч, сүүдрэвчинд тавих ерөнхий шаардлага” хотын стандарт
- 1.5. UCS1405B:2022 “Хүүхдийн тоглоомын талбайн ерөнхий шаардлага” хотын стандарт
- 1.6. UCS1406B:2022 “Нийтийн эзэмшлийн зам талбайн хогийн саванд тавих ерөнхий шаардлага” хотын стандарт
- 1.7. UCS1407B:2022 “Нийтийн эзэмшлийн зам талбайн сандалд тавих ерөнхий шаардлага” хотын стандарт
- 1.8. UCS1408B:2022 “Хөшөө дурсгал, хүндэтгэлийн самбарт тавих ерөнхий шаардлага” хотын стандарт
- 1.9. UCS1409B:2022 “Чийрэгжүүлэх талбайн төлөвлөлт, тоног төхөөрөмжид тавих ерөнхий шаардлага” хотын стандарт
- 1.10. UCS1410B:2022 “Хашаа, хайс, хашлаганд тавих ерөнхий шаардлага” хотын стандарт

1116100320

2.Батлагдсан хотын стандартуудыг мөрдүүлж, хэрэгжилтэд нь хяналт тавьж ажиллахыг Нийслэлийн Засаг дарга бөгөөд Улаанбаатар хотын Захирагч (Д.Сумъяабазар)-д даалгасугай.

3.Энэхүү тогтоолыг 2022 оны 10 дугаар сарын 01-ний өдрөөс мөрдсүгэй.

ДАРГА  Ж.БАТБАЯСГАЛАН



Нийслэлийн иргэдийн Төлөөлөгчдийн Хурлын
2022 оны 03 дугаар сарын 24-ний өдрийн 23..
дугаар тогтоолын аравдугаар хавсралт

НИЙТИЙН ЭЗЭМШЛИЙН ЭД ХӨРӨНГӨ

UCS1410B:2022 “ХАШАА, ХАЙС, ХАШЛАГАНД ТАВИХ ЕРӨНХИЙ ШААРДЛАГА” ХОТЫН СТАНДАРТ

1. ХАМРАХ ХҮРЭЭ

Энэхүү стандарт нь Нийслэлийн нутаг дэвсгэрт хашаа, хайс барих, ашиглахад дагаж мөрдөнө.

2. НОРМАТИВ ЭШЛЭЛ

Энэхүү стандарт нь эш татсан дараах хууль, барилгын норм ба дүрэм, стандартын шаардлагыг бүрэн хангах бөгөөд өөрчлөлт орсон тохиолдолд хамгийн сүүлийн эх материалыг үндэслэл болгоно.

- Хог хаягдлын тухай хууль
- Тэсэлгээний ажлын аюулгүй ажиллагааны нэгдсэн дүрэм /ЗГ-ын 2019 оны 313 дугаар тогтоол/
- БНБД-32-01-01 Хот суурины гудамж, зам төлөвлөлт
- БНБД 30.01.03 Хот тосгоны төлөвлөлт барилгажилтын норм ба дүрэм
- БНБД 3.01:06-90 Барилгын орчны тохижилтын ажил
- MNS 6392:2013 Эрүүл мэндийн байгууллагын орчны эрүүл ахуйн шаардлага
- MNS 5342:2003 Автомашины зогсоол. Ангилал, ерөнхий шаардлага
- MNS 5775:2014 Хот, суурины ундны ус түгээх цэгийн үйлчилгээ. Ерөнхий шаардлага
- MNS 6230:2010 Бохир ус зайлуулах цэг тогтоох. Ерөнхий шаардлага
- MNS 6487:2014 Байгаль орчин. Газрын тос боловсруулах үйлдвэрийн хаягдлын ангилал. Хаягдлын байгууламжид тавих ерөнхий шаардлага
- MNS 5630:2006 Цацрагийн хамгаалалт. Гадаргын бохирдолтын байж болох хэмжээ
- MNS 6487:2014 Байгаль орчин. Газрын тос боловсруулах үйлдвэрийн хаягдлын ангилал. Хаягдлын байгууламжид тавих ерөнхий шаардлага.
- MNS 3736:2010 Хамгаалалтын төмөр бетон хашаа. Техникийн шаардлага
- MNS 4596:2014 Авто замын тэмдэг, тэмдэглэл, гэрлэн дохио, хашилт, чиглүүлэх хэрэгслүүдийг хэрэглэх дүрэм
- MNS 5973:2009 Барилга байгууламж, инженерийн шугам сүлжээг төлөвлөхөд ногоон байгууламжийн ойртох зай
- MNS 6444:2014 Сургуулийн бүс, техникийн ерөнхий шаардлага
- UNI EN 13200-3 Спортын гадна талбайн хашааны шаардлага

3. ХАШАА, ХАЙС, ХАШЛАГАНД ТАВИХ ЕРӨНХИЙ ШААРДЛАГА

- 3.1. Хашаа, хайс, хашлага нь хавсралтад заасан өндрийн хэмжээг хангасан, хүний биед гэмтэл, бэртэл учруулахгүй хийц материалтай, бат бөх суурилагдсан байна.
- 3.2. Хашааг эдэлбэр газартаа багтаан төлөвлөх шаардлагатай бөгөөд явган зорчигч болон авто замын хөдөлгөөнд саад учруулахгүй, хөгжлийн бэрхшээлтэй иргэдийн зорчих зам, хөдөлгөөний харагдах орчныг хязгаарлахгүй, авто замын уулзварын үзэгдэх орчныг хязгаарлахгүй, тусгай зориулалтын тээврийн хэрэгсэл саадгүй нэвтрэх боломжийг бүрдүүлсэн байхаар төлөвлөсөн байна.

4. ЕРӨНХИЙ БОЛОВСРОЛЫН СУРГУУЛЬ, ЕРӨНХИЙ БОЛОВСРОЛЫН ТУСГАЙ СУРГУУЛИЙН ХАШААНД ТАВИХ ШААРДЛАГА

4.1. Төмөр торон хашаа

Гагнасан төмөр торон хашаа нь зэврэлтээс хамгаалсан гадаргуутай, зөөж, угсрахад хялбар хийцтэй, байгаль, цаг уурын эрс тэс нөхцөлд тэсвэртэй.

ТЕХНИКИЙН ЕРӨНХИЙ ШААРДЛАГА

Хэмжээ

- Өндөр 1200мм-ээс багагүй
- Тулгуур хоорондын зай 2500мм хүртэл
- Босоо шугамын хоорондох зай 50мм
- Хэвтээ шугамын хоорондох зай 200мм
- Төмөр утас \varnothing 5мм

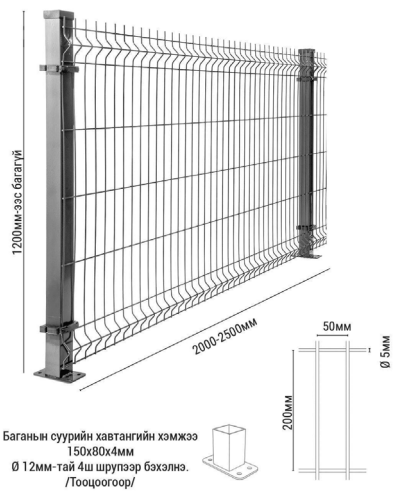

Материал

Өндөр чанартай, бага нүүрстөрөгчийн ган болон цайрдсан материалын дээгүүр электростатик полиэстр нунтгаар, эсхүл PVC материалаар шүршиж бүрсэн төмөр утас байна. Боолт, гайк, бэхэлгээ хавчаар нь бага нүүрстөрөгчийн ган эсвэл цайрдсан ган байна. Баганыг хур тунадасны уснаас хамгаалсан хуванцар тагтай байна.

Суурь

Тулгуурын бэхэлгээ болон суурийн бетоны эд анги В20-оос багагүй, хүйтэн тэсвэрлэлт 50 мөчлөгөөс багагүй байна. Цутгамал суурийг БНБД 3.01.06-90-д заасан технологи, шаардлагын дагуу хийж гүйцэтгэнэ.

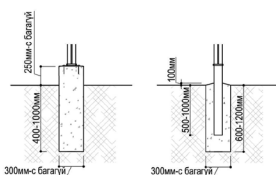

ТУСГАЙ ШААРДЛАГА

Төмөр торон хашаа нь хүний биед гэмтэл, бэртэл учруулахгүй хийцтэй, доор заасан өнгөтэй байна.

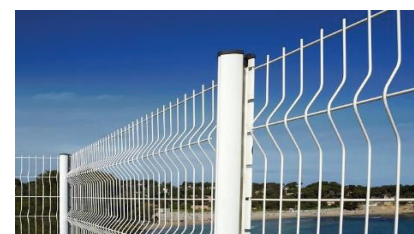
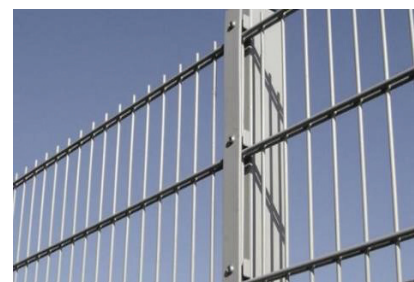
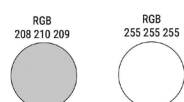

(Жишээ зураг)

4.2. Төмөр сараалжин хашаа

Энгийн шугаман, авирахаас хамгаалсан бат бөх хийцтэй хашаа.

ТЕХНИКИЙН ЕРӨНХИЙ ШААРДЛАГА

Хэмжээ

- Өндөр 1200мм-ээс багагүй
- Тулгуур хоорондын зай 2500 мм хүртэл
- Сараалж төмөр \varnothing 20мм, хоорондын зай 110мм-ээс ихгүй
- Хөндлөн болон босоо профиль төмрийн хэмжээ 25x50x25x2мм байна.

Материал

PVC болон резинэн бүрээс бүхий зэвэрдэггүй ган төмөр байна. Хашааны бүрдэл хэсгийг холбож угсрах, эвдэрсэн хэсгийг солих буюу засахад хялбар байвал зохино.

Суурь

Тулгуурын бэхэлгээ болон суурийн бетоны эд анги В20-оос багагүй, хүйтэн тэсвэрлэлт 50 мөчлөгөөс багагүй байна. Тухайн барилгынхаа загвар, дизайнтай уялдуулан гадна өнгөлгөөний чулуун болон бусад материалаар суурийг өнгөлж болно.

Хашааг суурилуулахдаа:

БНБД 3.01.06-90-д заасан технологи, шаардлагын дагуу хийж гүйцэтгэнэ.

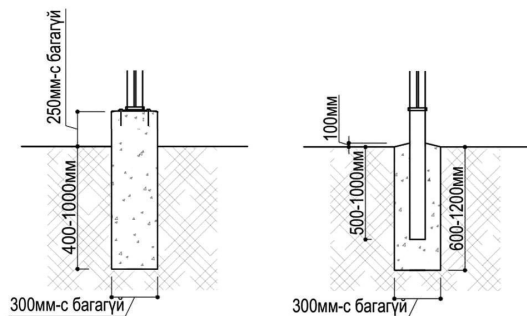

ТУСГАЙ ШААРДЛАГА

Төмөр сараалжин хашаа нь хүүхдийн биед гэмтэл, бэртэл учруулахгүй хийцтэй, доор заасан өнгөтэй байна.

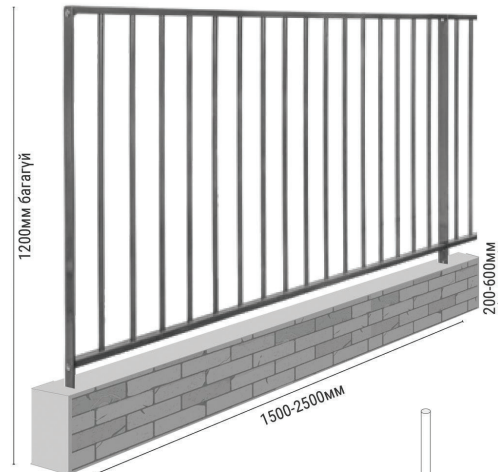

Баганы суурийн хавтангийн хэмжээ
130x60x7мм
 \varnothing 12мм-тай 2ш шруппээр бэхэлнэ.
/Тооцоогоор/

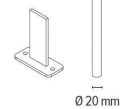

Сараалжийн
дээд хэсгийн
бэхэлгээ

Хавтгай
багана
60x7мм



(Жишээ зураг)

5. ЦЭЦЭРЛЭГ, СУРГУУЛИЙН ӨМНӨХ БОЛОВСРОЛЫН БАЙГУУЛЛАГЫН ХАШААНД ТАВИХ ШААРДЛАГА

5.1. Төмөр торон хашаа

Гагнасан төмөр торон хашаа нь зэврэлтээс хамгаалсан гадаргуутай, зөөж, угсрахад хялбар хийцтэй, байгаль, цаг уурын эрс тэс нөхцөлд тэсвэртэй.

ТЕХНИКИЙН ЕРӨНХИЙ ШААРДЛАГА

Хэмжээ

- Өндөр 1600мм
- Тулгуур хоорондын зай 2500мм хүртэл
- Босоо шугамын хоорондын зай 50мм
- Хэвтээ шугамын хоорондын зай 200мм
- Төмөр утас \varnothing 5мм

Материал

Өндөр чанартай бага нүүрстөрөгчийн ган болон цайрдсан материалын дээгүүр электростатик полиэстр нунтгаар, эсхүл PVC материалаар шүршиж бүрсэн төмөр утас байна.

Боолт, гайк, бэхэлгээ хавчаар нь бага нүүрстөрөгчийн ган эсвэл цайрдсан ган байна.

Баганыг хур тунадасны уснаас хамгаалсан хуванцар тагтай байна.

Суурь

Тулгуурын бэхэлгээ болон суурийн бетоны эд анги В20-оос багагүй, хүйтэн тэсвэрлэлт 50 мөчлөгөөс багагүй байна.

Цутгамал суурийг БНБД 3.01.06-90-д заасан технологи, шаардлагын дагуу хийж гүйцэтгэнэ.

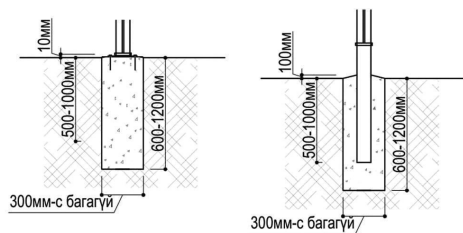

ТУСГАЙ ШААРДЛАГА

Төмөр торон хашаа нь хүүхдийн биед гэмтэл, бэртэл учруулахгүй хийцтэй, доор заасан өнгөтэй байна.

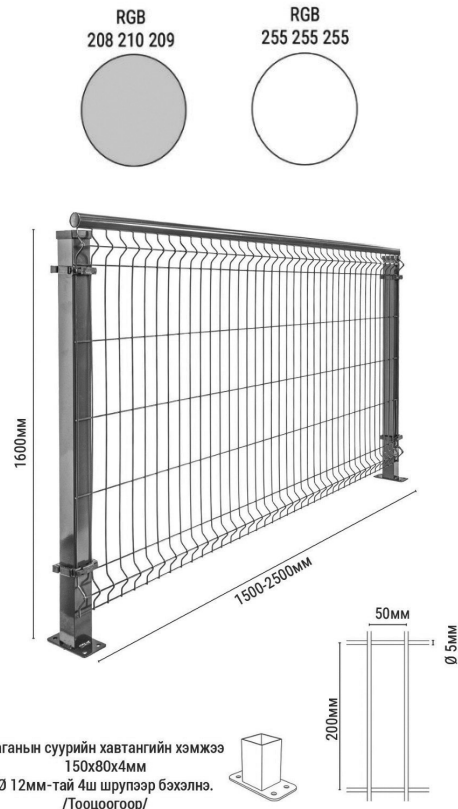

Баганын суурийн хавтангийн хэмжээ
150x80x4мм
 \varnothing 12мм-тай 4ш шруппээр бэхэлнэ.
/Тооцоогоор/



60x60мм
баганад тор
бэхлэгдэх хэсэглэл

\varnothing 50мм
дугуй хөндлөвч

Баганын
булангийн
хэсэглэл



(Жишээ зураг)

5.2. Төмөр сараалжин хашаа

Энгийн шугаман, авирахаас хамгаалсан бат бөх хийцтэй хашаа.

ТЕХНИКИЙН ЕРӨНХИЙ ШААРДЛАГА

Хэмжээ

- Өндөр 1600мм
- Тулгуур хоорондын зай 2500мм хүртэл
- Сараалж төмөр \varnothing 20мм, хоорондын зай 110мм-ээс ихгүй
- Хөндлөн болон босоо профиль төмрийн хэмжээ 25x50x25x2мм байна.

Материал

PVC болон резинэн бүрээс бүхий зэвэрдэггүй ган төмөр байна.

Хашааны бүрдэл хэсгийг холбож угсрах, эвдэрсэн хэсгийг солих буюу засахад хялбар байвал зохино.

Суурь

Тулгуурын бэхэлгээ болон суурийн бетоны эд анги В20 -оос багагүй, хүйтэн тэсвэрлэлт 50 мөчлөгөөс багагүй байна.

Тухайн барилгын загвар, дизайнтай уялдуулан суурийг гадна өнгөлгөөний чулуун болон бусад материалаар өнгөлж болно.

Хашааг суурилуулахдаа:

БНБД 3.01.06-90-д заасан технологи, шаардлагын дагуу хийж гүйцэтгэнэ.

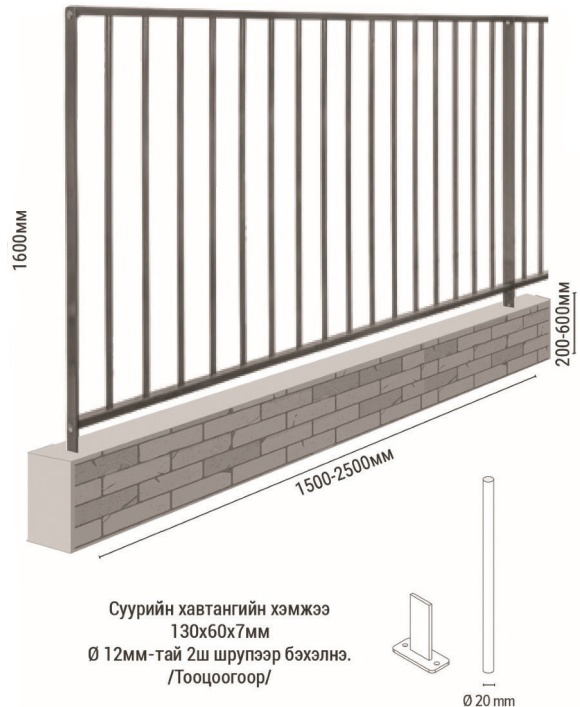
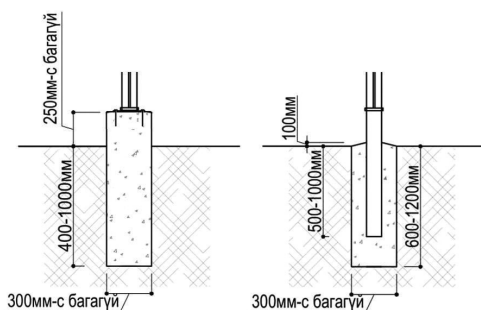

(Жишээ зураг)

ТУСГАЙ ШААРДЛАГА

Төмөр сараалжин хашаа нь хүхдийн биед гэмтэл, бэртэл учруулахгүй хийцтэй, доор заасан өнгөтэй байна.

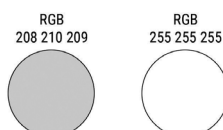

6. II, III ШАТЛАЛЫН ЭМНЭЛГИЙН ХАШААНД ТАВИХ ШААРДЛАГА

6.1. Төмөр торон хашаа

Гагнасан төмөр торон хашаа нь зэврэлтээс хамгаалсан гадаргуутай, зөөж, угсрахад хялбар хийцтэй, байгаль, цаг уурын эрс тэс нөхцөлд тэсвэртэй.

ТЕХНИКИЙН ЕРӨНХИЙ ШААРДЛАГА

Хэмжээ

- Өндөр 1600мм
- Тулгуур хоорондын зай 2500мм хүртэл
- Босоо шугамын хоорондох зай 50мм
- Хэвтээ шугамын хоорондох зай 200мм
- Төмөр утас \varnothing 5мм

Материал

Өндөр чанартай бага нүүрстөрөгчийн ган болон цайрдсан материалын дээгүүр электростатик полиэстр нунтгаар, эсхүл PVC материалаар шүршиж бүрсэн төмөр утас байна. Боолт, гайк, бэхэлгээ хавчаар зэрэг дагалдах хэрэгсэл нь бага нүүрстөрөгчийн ган эсвэл цайрдсан ган байна. Баганыг хур тунадасны уснаас хамгаалсан хуванцар тагтай байна.

Суурь

Тулгуурын бэхэлгээ болон суурийн бетоны эд анги В20-оос багагүй, хүйтэн тэсвэрлэлт 50 мөчлөгөөс багагүй байна.

Цутгамал суурийг БНБД 3.01.06-90-д заасан технологи, шаардлагын дагуу хийж гүйцэтгэнэ.

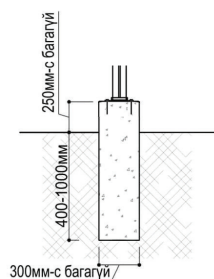

ТУСГАЙ ШААРДЛАГА

Төмөр торон хашаа нь хүний биед гэмтэл, бэртэл учруулахгүй хийцтэй, доор заасан өнгөтэй байна.

RGB
255 255 255

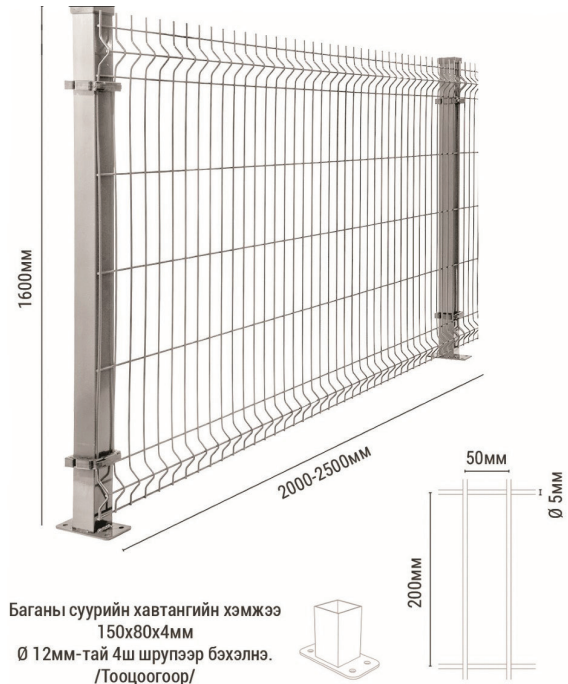

Баганы суурийн хавтангийн хэмжээ
150x80x4мм
 \varnothing 12мм-тай 4ш шруппээр бэхэлнэ.
/Тооцоогоор/

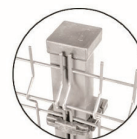

60x60мм
дөрвөлжин
багана

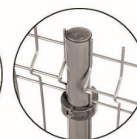

\varnothing 50мм
дугуй багана

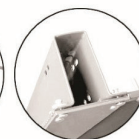

60x40x25мм
120x60x30мм
Тэгш өнцөгт
багана

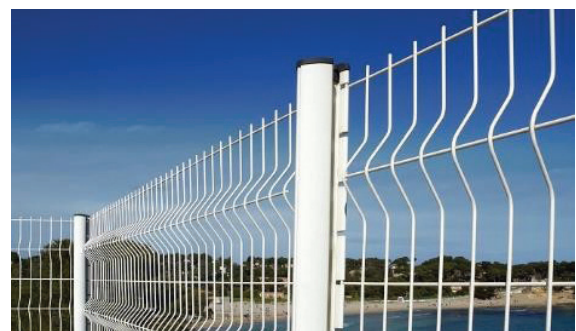
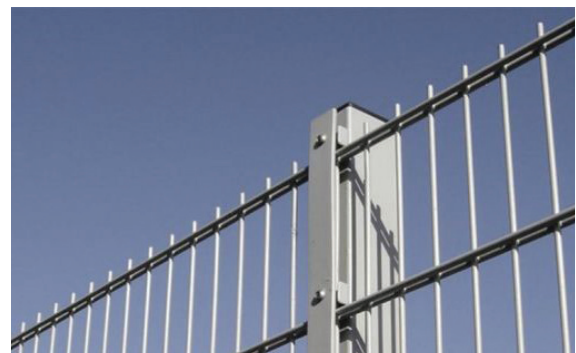

(Жишээ зураг)

6.2. Төмөр сараалжин хашаа

Энгийн шугаман, авирахаас сэргийлсэн бат бөх хийцтэй хашаа.

ТЕХНИКИЙН ЕРӨНХИЙ ШААРДЛАГА

Хэмжээ

- Өндөр 1600мм
- Тулгуур хоорондын зай 2500мм хүртэл
- Босоо шугамын хоорондын зай 110мм-ээс ихгүй
- Хэвтээ шугамын хоорондын зай 1200мм-ээс багагүй
- Босоо төмөр сараалж \varnothing 20мм
- Хөндлөн профиль төмөр 25x50x25x2мм-ээс багагүй

Материал

PVC болон резинэн бүрээс бүхий зэвэрдэггүй ган төмөр байна. Хашааны бүрдэл хэсгийг холбож угсрах, эвдэрсэн хэсгийг солих буюу засахад хялбар байвал зохино.

Суурь

Тулгуурын бэхэлгээ болон суурийн бетоны эд анги В20-оос багагүй, хүйтэн тэсвэрлэлт 50 мөчлөгөөс багагүй байна. Тухайн барилгын загвар, дизайнтай уялдуулан суурийг гадна өнгөлгөөний чулуун болон бусад материалаар өнгөлж болно.

Хашааг суурилуулахдаа:

БНБД 3.01.06-90-д заасан технологи, шаардлагын дагуу хийж гүйцэтгэнэ.

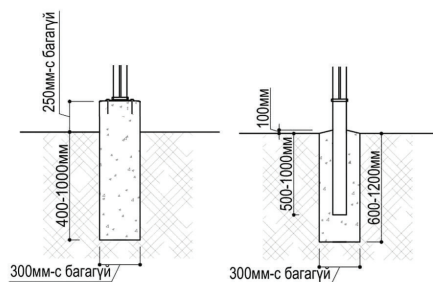

ТУСГАЙ ШААРДЛАГА

Төмөр сараалжин хашаа нь хүний биед гэмтэл, бэртэл учруулахгүй хийцтэй, доор заасан өнгөтэй байна.

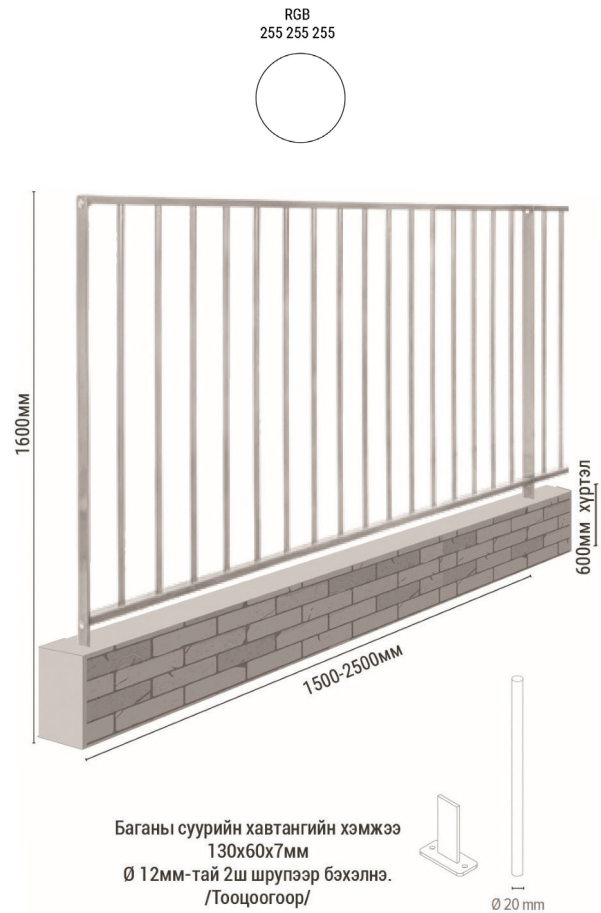

Баганы суурийн хавтангийн хэмжээ
130x60x7мм
Ø 12мм-тай 2ш шрупээр бэхэлнэ.
/Тооцоогоор/

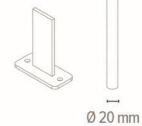

Сараалжны
дээд хэсгийн
бэхэлгээ

Хавтгай
багана
60x7мм



(Жишээ зураг)

7. ИНЖЕНЕРИЙН ДЭД БҮТЦИЙН БАРИЛГА БАЙГУУЛАМЖИЙН ХАШААНД ТАВИХ ШААРДЛАГА

7.1. Төмөр торон хашаа

Гагнасан төмөр торон хашаа нь зэврэлтээс хамгаалсан гадаргуутай, зөөж, угсрахад хялбар, байгаль, цаг уурын эрс тэс нөхцөлд тэсвэртэй.

ТЕХНИКИЙН ЕРӨНХИЙ ШААРДЛАГА

Хэмжээ

- Өндөр 2000мм
- Тулгуур хоорондын зай 2500мм хүртэл
- Босоо шугамын хоорондын зай 176.2мм-
- Хэвтээ шугамын хоорондын зай 12.7мм
- Төмөр утас \varnothing 4мм
- Суурийн өндөр 250мм-ээс багагүй, өргөн нь 300мм-ээс багагүй

Материал

Өндөр чанартай бага нүүрстөрөгчийн ган болон цайрдсан материалын дээгүүр электростатик полиэстр нунтгаар, эсхүл PVC материалаар шүршиж бүрсэн төмөр утас байна. Боолт, гайк, бэхэлгээ хавчаар зэрэг дагалдах хэрэгсэл нь бага нүүрстөрөгчийн ган эсвэл цайрдсан ган байна. Баганыг хур тунадасны уснаас хамгаалсан хуванцар тагтай байна.

Суурь

Тулгуурын бэхэлгээ болон суурийн бетоны эд анги В20-оос багагүй, хүйтэн тэсвэрлэлт 50 мөчлөгөөс багагүй байна.

Хашааг суурилуулахдаа:

БНБД 3.01.06-90-д заасан технологи, шаардлагын дагуу хийж гүйцэтгэнэ.

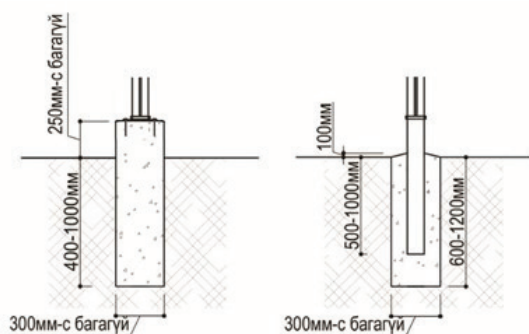

ТУСГАЙ ШААРДЛАГА

Төмөр торон хашаа нь өргөстэй төмөр тортой, хүний биед гэмтэл, бэртэл учруулахгүй хийцтэй байна.

Хашаа нь доор заасан өнгөтэй байна.

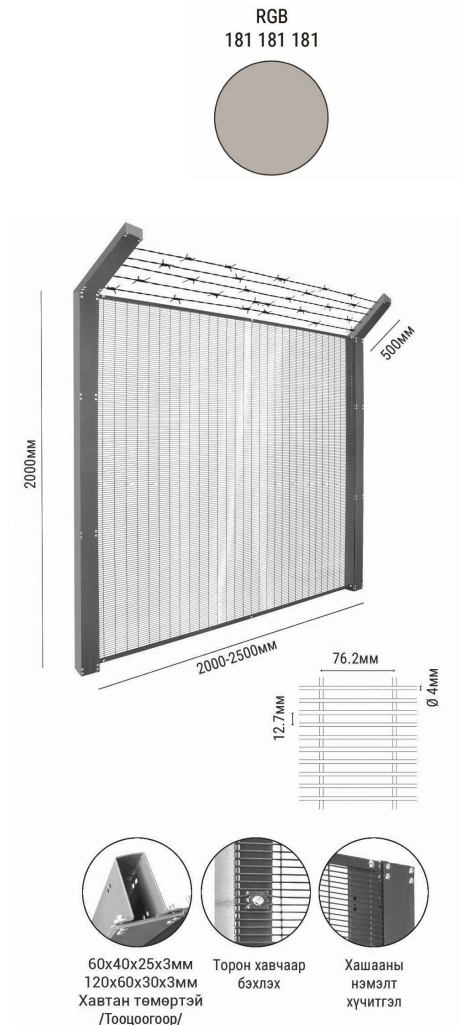

(Жишээ зураг)

8. ЦЭНГЭЛДЭХ БОЛОН ЦЭЦЭРЛЭГТ ХҮРЭЭЛЭН, АМЬТНЫ ХҮРЭЭЛЭНГИЙН ХАШААНД ТАВИХ ШААРДЛАГА

8.1. Төмөр сараалжин хашаа

Энгийн шугаман авирахаас сэргийлсэн, бат бөх хийцтэй хашаа.

ТЕХНИКИЙН ЕРӨНХИЙ ШААРДЛАГА

Хэмжээ

- Өндөр 1600-2000мм-ээс багагүй
- Тулгуур хоорондын зай 2500мм хүртэл
- Сараалж төмөр \varnothing 20мм, хоорондын зай 110мм-ээс ихгүй
- Хөндлөн болон босоо профиль төмрийн хэмжээ 25x50x25x2мм байна.

Материал

PVC болон резинэн бүрээс бүхий зэвэрдэггүй ган төмөр байна.

Хашааны бүрдэл хэсгийг холбож угсрах, эвдэрсэн нөхцөлд солих буюу засахад хялбар байна.

Суурь

Тулгуурын бэхэлгээ болон суурийн бетоны эд анги В20-оос багагүй, хүйтэн тэсвэрлэлт 50 мөчлөгөөс багагүй байна.

Тухайн барилгын загвар, дизайнтай уялдуулан суурийг гадна өнгөлгөөний чулуун болон бусад материалаар өнгөлж болно.

Хашааг суурилуулахдаа:

БНБД 3.01.06-90-д заасан технологи, шаардлагын дагуу хийж гүйцэтгэнэ.

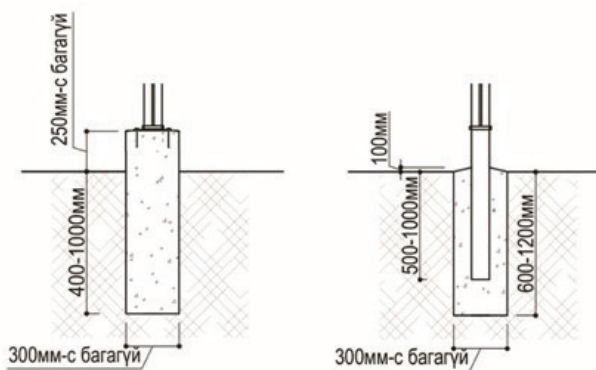

ТУСГАЙ ШААРДЛАГА

Төмөр сараалжин хашаа нь хүний биед гэмтэл, бэртэл учруулахгүй хийцтэй, доор заасан өнгөтэй байна.

RGB
29 130 79

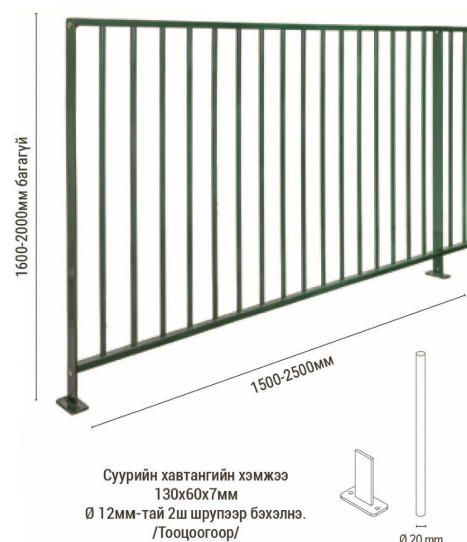
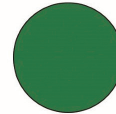

Сараалжны дээд хэсгийн бэхэлгээ

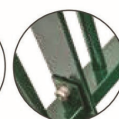

Хавтгай багана 60x7мм /тооцоогоор/

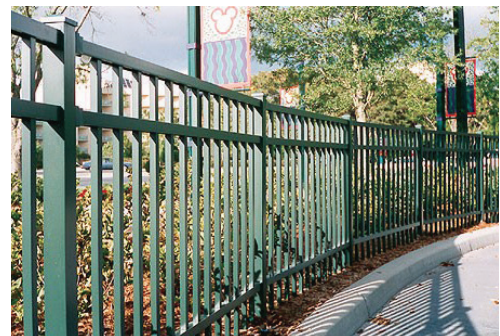

(Жишээ зураг)

9. ГАДНА АВТО ЦОГЦОЛБОР БОЛОН ТЕХНИКИЙН ЗАХ, ИЛ ХУДАЛДААНЫ ЗАХЫН ХАШААНД ТАВИХ ШААРДЛАГА

9.1. Төмөр торон хашаа

Гагнасан төмөр торон хашаа нь зэврэлтээс хамгаалсан гадаргуутай, зөөж, угсрахад хялбар, байгаль, цаг уурын эрс тэс нөхцөлд тэсвэртэй.

ТЕХНИКИЙН ЕРӨНХИЙ ШААРДЛАГА

Хэмжээ

- Өндөр 2000мм
- Тулгуур хоорондын зай 2500мм хүртэл
- Босоо шугамын хоорондын зай 76.2мм
- Хэвтээ шугамын хоорондын зай 12.7мм
- Төмөр утас \varnothing 4мм
- Суурийн өндөр 250мм-ээс багагүй, өргөн нь 300мм-ээс багагүй

Материал

Өндөр чанартай бага нүүрстөрөгчийн ган болон цайрдсан материалын дээгүүр электростатик полиэстр нунтгаар, эсхүл PVC материалаар шүршиж бүрсэн төмөр утас байна.

Боолт, гайк, бэхэлгээ хавчаар зэрэг дагалдах хэрэгсэл нь бага нүүрстөрөгчийн ган эсвэл цайрдсан ган байна. Баганыг хур тунадасны уснаас хамгаалсан хуванцар тагтай байна.

Суурь

Тулгуурын бэхэлгээ болон суурийн бетоны эд анги В20-оос багагүй, хүйтэн тэсвэрлэлт 50 мөчлөгөөс багагүй байна.

Хашааг суурилуулахдаа:

БНБД 3.01.06-90-д заасан технологи, шаардлагын дагуу хийж гүйцэтгэнэ.

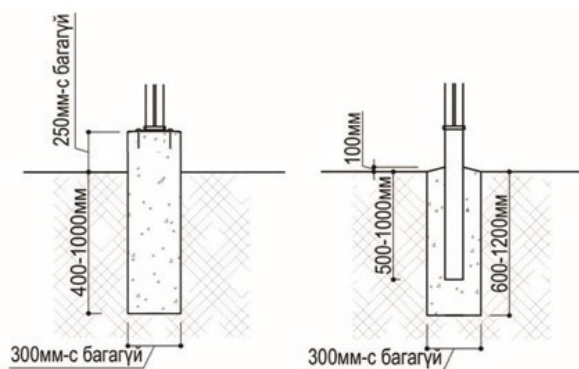

ТУСГАЙ ШААРДЛАГА

Төмөр торон хашаа нь хүний биед гэмтэл, бэртэл учруулахгүй хийцтэй, доор заасан өнгөтэй байна.

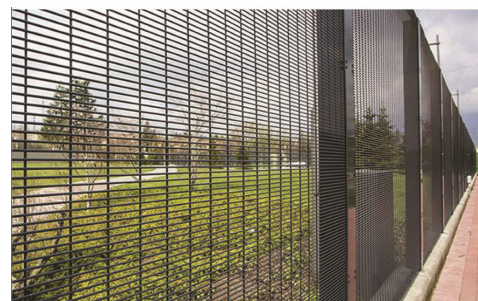
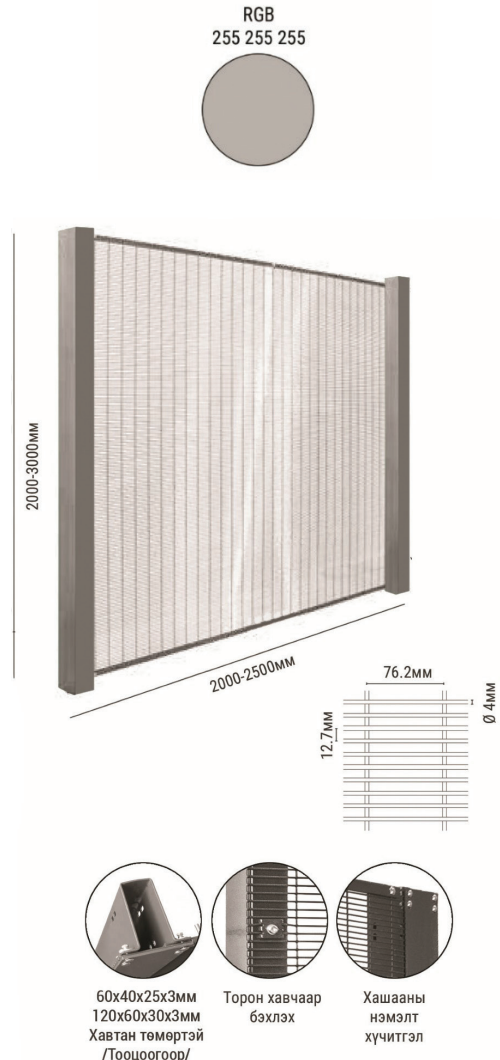

(Жишээ зураг)

10. БҮХ ТӨРЛИЙН ЭРҮҮЛ АХУЙН БОЛОН АЮУЛГҮЙН ШААРДЛАГЫГ ХАНГУУЛАХ ЗОРИУЛАЛТЫН БАРИЛГА БАЙГУУЛАМЖИЙН ХАШААНД ТАВИХ ШААРДЛАГА

10.1. Төмөр торон хашаа

Үүнд төвлөрсөн усан хангамжийн эх үүсвэрүүд, ундны ус түгээх худаг, рашааны эрүүл ахуйн бүс болон хориглолтын бүсийн хамгаалалтын хашаа орно. Гагнасан төмөр торон хашаа нь зэврэлтээс хамгаалсан гадаргуутай, зөөж, угсрахад хялбар, байгаль, цаг уурын эрс тэс нөхцөлд тэсвэртэй.

ТЕХНИКИЙН ЕРӨНХИЙ ШААРДЛАГА

Хэмжээ

- Өндөр 1600-3000мм
- Тулгуур хоорондын зай 2500мм хүртэл
- Босоо шугамын хоорондын зай 76.2мм
- Хэвтээ шугамын хоорондын зай 12.7мм
- Төмөр утас \varnothing 4мм
- Суурийн өндөр 250мм-ээс багагүй, өргөн нь 300мм-ээс багагүй

Материал

Өндөр чанартай бага нүүрстөрөгчийн ган болон цайрдсан материалын дээгүүр электростатик полиэстр нунтгаар, эсхүл PVC материалаар шүршиж бүрсэн төмөр утас байна.

Боолт, гайк, бэхэлгээ хавчаар зэрэг дагалдах хэрэгсэл нь бага нүүрстөрөгчийн ган эсвэл цайрдсан ган байна. Баганыг хур тунадасны уснаас хамгаалсан хуванцар тагтай байна.

Суурь

Тулгуурын бэхэлгээ болон суурийн бетоны эд анги В20-оос багагүй, хүйтэн тэсвэрлэлт 50 мөчлөгөөс багагүй байна.

Хашааг суурилуулахдаа:

БНБД 3.01.06-90-д заасан технологи, шаардлагын дагуу хийж гүйцэтгэнэ.

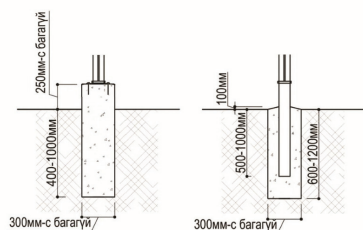

ТУСГАЙ ШААРДЛАГА

Ус түгээх худаг, усан хангамжийн байгууламжийн хашааны гадна тодорхой хэсгүүдэд гэрэл ойлгогч хийнэ. Хашаа нь өргөстэй, төмөр тортой, доор заасан өнгөтэй байна.

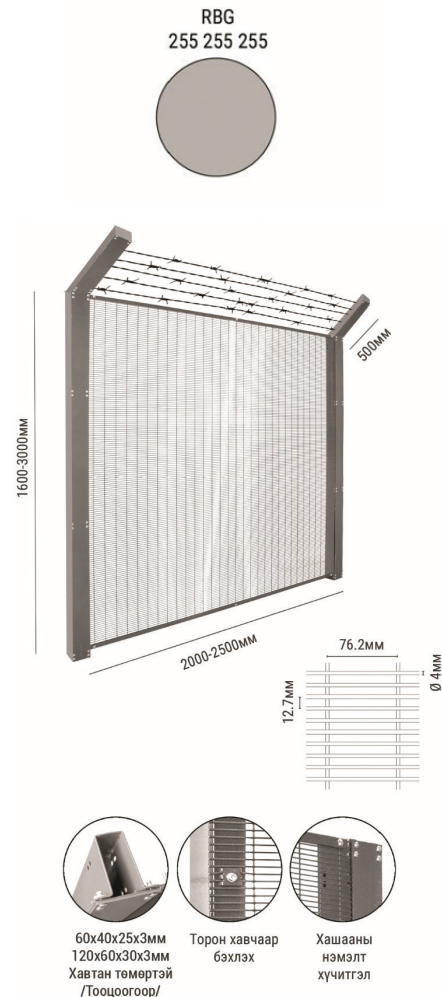

(Жишээ зураг)

11. ЭНГИЙН ХОГ ХАЯГДЛЫН ЦЭГИЙН БАРИЛГА БАЙГУУЛАМЖИЙН ХАШААНД ТАВИХ ШААРДЛАГА

11.1 Төмөр торон хашаа

Энэхүү гагнасан төмөр торон хашаа нь зэврэлтээс хамгаалсан гадаргуутай, зөөж угсрахад хялбар, байгаль цаг уурын эрс тэс нөхцөлд тэсвэртэй. Энгийн хог хаягдлын цэгийн барилга байгууламжийн хашаанд хог хаягдлыг сэргээн ашиглах, дахин боловсруулах болон устгах барилга байгууламжийн хашаа багтана.

ТЕХНИКИЙН ЕРӨНХИЙ ШААРДЛАГА

Хэмжээ

- Өндөр 2000мм-ээс багагүй
- Тулгуур хоорондын зай 2500мм хүртэл
- Босоо шугамын хоорондох зай 50мм
- Хэвтээ шугамын хоорондох зай 200мм
- Төмөр утас \varnothing 5мм

Материал

Өндөр чанартай бага нүүрстөрөгчийн ган болон цайрдсан материалын дээгүүр электростатик полиэстр нунтгаар шүршиж, эсхүл PVC материалаар бүрсэн утастай байна.

Боолт, гайк, бэхэлгээ хавчаар зэрэг дагалдах хэрэгсэл нь бага нүүрстөрөгчийн ган, эсхүл цайрдсан ган байна. Баганыг хур тунадасны уснаас хамгаалах хуванцар тагтай байна.

Суурь

Тулгуурын бэхэлгээ болон суурийн бетоны эд анги В20-оос багагүй, хүйтэн тэсвэрлэлт 50 мөчлөгөөс багагүй байна. Цутгамал суурийг БНБД 3.01.06-90-д заасан технологи, шаардлагын дагуу хийж гүйцэтгэнэ.

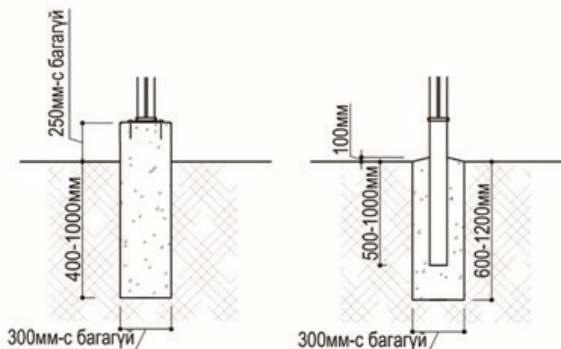

ТУСГАЙ ШААРДЛАГА

Төмөр торон хашаа нь хүний биед гэмтэл, бэртэл учруулахгүй хийцтэй, доор заасан өнгөтэй байна.

RBG
255 255 255

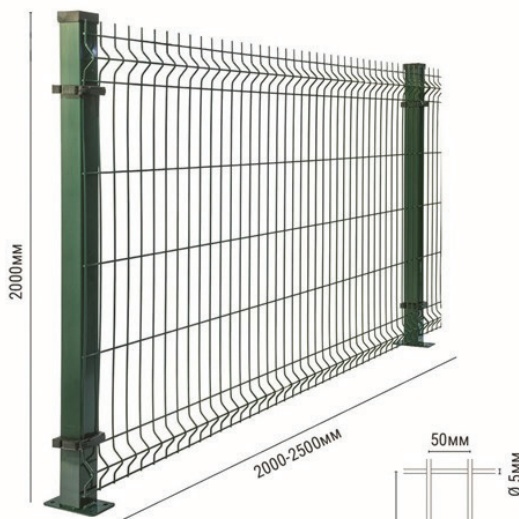
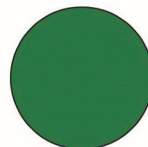

Баганы суурийн хавтангийн хэмжээ
150x80x4мм
 \varnothing 12мм-тай 4ш шрупээр бэхэлнэ.
/Тооцогоор/



200мм



60x60мм
дөрвөлжин
багана

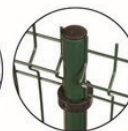

\varnothing 50мм
дугуй багана

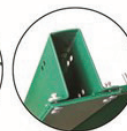

60x40x25мм
120x60x30мм
Тэгш өнцөгт
багана

(Жишээ зураг)

12. АЮУЛТАЙ ХОГ ХАЯГДЛЫН ЦЭГИЙН БАРИЛГА БАЙГУУЛАМЖИЙН ХАШААНД ТАВИХ ШААРДЛАГА

12.1. Төмөр торон хашаа

Гагнасан төмөр торон хашаа нь зэврэлтээс хамгаалсан гадаргуутай, зөөж, угсрахад хялбар, байгаль, цаг уурын эрс тэс нөхцөлд тэсвэртэй.

ТЕХНИКИЙН ЕРӨНХИЙ ШААРДЛАГА

Хэмжээ

- Өндөр 2000мм-ээс багагүй
- Тулгуур хоорондын зай 2500мм хүртэл
- Босоо шугамын хоорондох зай 76.2мм
- Хэвтээ шугамын хоорондох зай 12.7мм
- Төмөр утас \varnothing 4мм

Материал

Өндөр чанартай бага нүүрстөрөгчийн ган болон цайрдсан материалын дээгүүр электростатик полиэстр нунтгаар, эсхүл PVC материалаар шүршиж бүрсэн төмөр утас байна. Боолт, гайк, бэхлэгээ хавчаар зэрэг дагалдах хэрэгсэл нь бага нүүрстөрөгчийн ган эсвэл цайрдсан ган байна. Баганыг хур тунадасны уснаас хамгаалсан хуванцар тагтай байна.

Суурь

Тулгуурын бэхлэгээ болон суурийн бетоны эд анги В20-оос багагүй, хүйтэн тэсвэрлэлт 50 мөчлөгөөс багагүй байна.

Хашааг суурилуулахдаа: БНБД 3.01.06-90-д заасан технологи, шаардлагын дагуу хийж гүйцэтгэнэ.

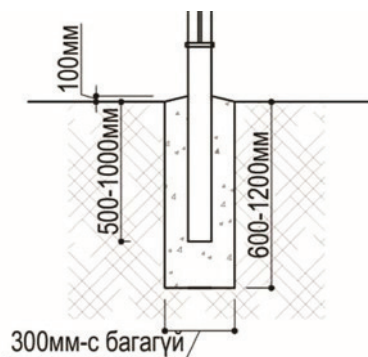

ТУСГАЙ ШААРДЛАГА

Төмөр торон хашаа нь өргөстэй төмөр тортой, хүний биед гэмтэл, бэртэл учруулахгүй хийцтэй, доор заасан өнгөтэй байна.

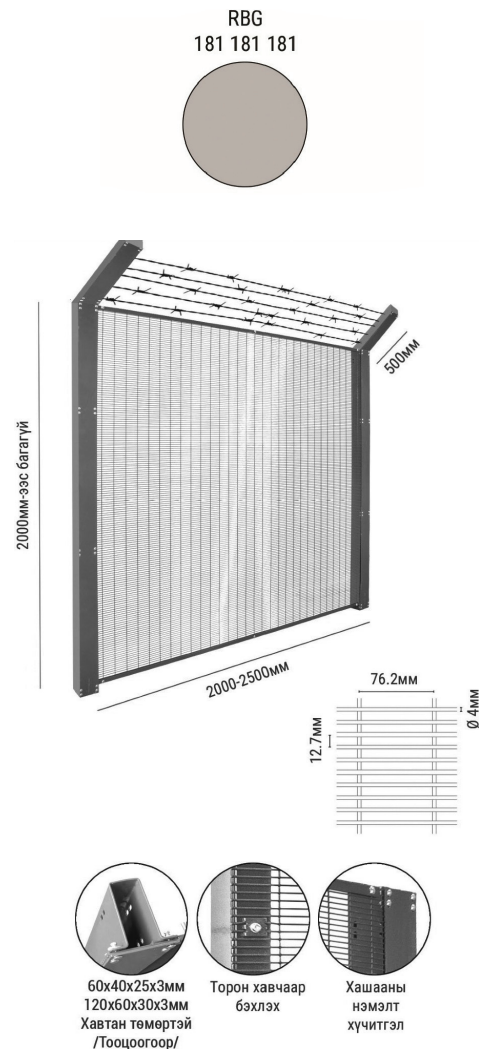

(Жишээ зураг)

13. ҮЙЛДВЭРЛЭЛ, АГУУЛАХЫН ЗОРИУЛАЛТЫН ЭДЭЛБЭР ГАЗАР, ЦОГЦОЛБОР БАРИЛГА БАЙГУУЛАМЖИЙН ХАШААНД ТАВИХ ШААРДЛАГА

13.1. Төмөр торон хашаа

Энгийн шугаман, авирахаас сэргийлсэн, бат бөх хийцтэй хашаа.

ТЕХНИКИЙН ЕРӨНХИЙ ШААРДЛАГА

Хэмжээ

- Өндөр 1600-2000мм-ээс багагүй
- Тулгуур хоорондын зай 2500мм хүртэл
- Сараалж төмөр $\varnothing 20\text{мм}$, хоорондын зай 110мм-ээс ихгүй
- Хөндлөн профиль төмрийн хэмжээ 25x50мм

Материал

PVC болон резинэн бүрээс бүхий зэвэрдэггүй ган төмөр байна. Хашааны бүрдэл хэсгийг холбож угсрах, эвдэрсэн нөхцөлд сольж, засахад хялбар байна.

Суурь

Тулгуурын бэхэлгээ болон суурийн бетоны эд анги B20-оос багагүй, хүйтэн тэсвэрлэлт 50 мөчлөгөөс багагүй байна.

Хашааг суурилуулахдаа: БНБД 3.01.06-90-д заасан технологи, шаардлагын дагуу хийж гүйцэтгэнэ.

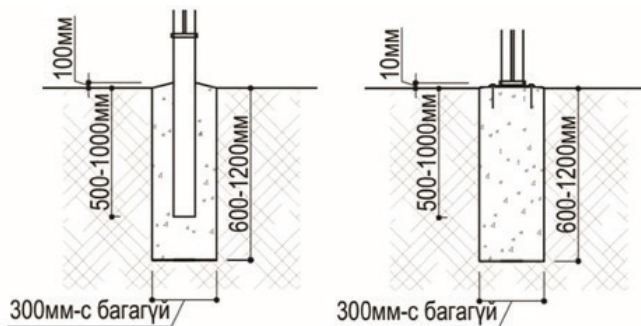

ТУСГАЙ ШААРДЛАГА

Төмөр сараалжин хашаа нь хүний биед гэмтэл, бэртэл учруулахгүй хийцтэй, доор заасан өнгөтэй байна.

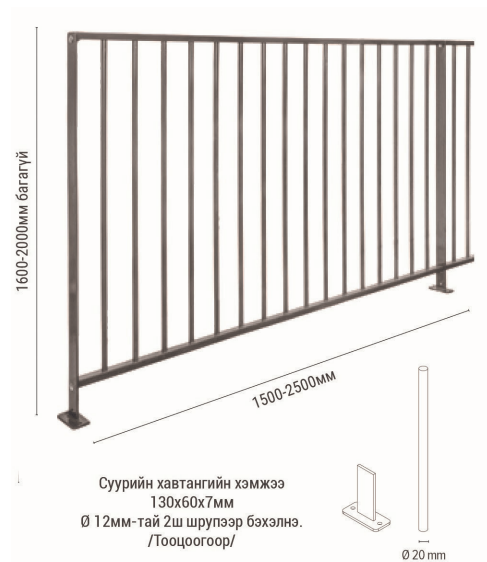

Суурийн хавтангийн хэмжээ
130x60x7мм
Ø 12мм-тай 2ш шрулээр бэхлэнэ.
/Тооцоогоор/

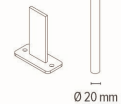

Сараалжны
дээд хэсгийн
бэхэлгээ

Хавтгай
багана
60x7мм
/Тооцоогоор/



RGB
181 181 181

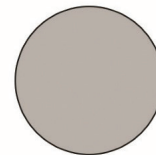

(Жишээ зураг)

14. СПОРТЫН ТАЛБАЙН ХАШААНД ТАВИХ ШААРДЛАГА

14.1. Төмөр торон хашаа

Биеийн тамир, спортын цэнгэлдэх хүрээлэнгийн хашаа нь бат бөх байхаас гадна спорт арга хэмжээний үеэр үзэгчдийн харагдац, аюулгүй байдлыг сайтар хангасан байна.

Энэхүү гагнасан төмөр торон хашаа нь дээрх шаардлагад нийцсэн, UNI EN 13200 стандартын дагуу техникийн мэргэжилтнүүдийн боловсруулсан хашаа юм.

ТЕХНИКИЙН ЕРӨНХИЙ ШААРДЛАГА

Хэмжээ

- Өндөр 1600-4000мм
- Босоо шугамын хоорондох зай 51мм
- Хэвтээ шугамын хоорондох зай 124мм
- Хэвтээ хавтгай сараалжны хэмжээ 25х3мм
- Босоо дугуй сараалж \varnothing 4.5мм
- Суурины өндөр 150мм-ээс багагүй, өргөн нь 300мм-ээс багагүй

Материал

Өндөр чанартай бага нүүрстөрөгчийн ган болон цайрдсан материалын дээгүүр электростатик полиэстр нунтгаар, эсхүл PVC материалаар шүршиж бүрсэн төмөр утас байна.

Боолт, гайк, бэхэлгээ хавчаар зэрэг дагалдах хэрэгсэл нь бага нүүрстөрөгчийн ган, эсхүл цайрдсан ган байна.

Баганыг хур тунадасны уснаас хамгаалсан хуванцар тагтай байна.

Суурь

Тулгуурын бэхэлгээ болон суурийн бетоны эд анги В20-оос багагүй, хүйтэн тэсвэрлэлт 50 мөчлөгөөс багагүй байна. Хашааг суурилуулахдаа: БНБД 3.01.06-90-д заасан технологи, шаардлагын дагуу хийжгүйцэтгэнэ.

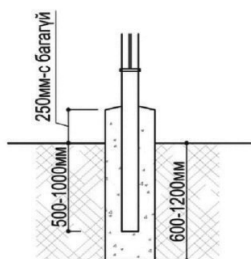

ТУСГАЙ ШААРДЛАГА

Төмөр торон хашаа нь хүний биед гэмтэл, бэртэл учруулахгүй хийцтэй, доор заасан өнгөтэй байна.

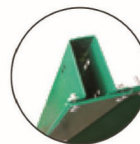
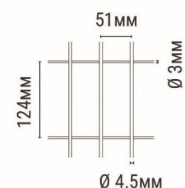
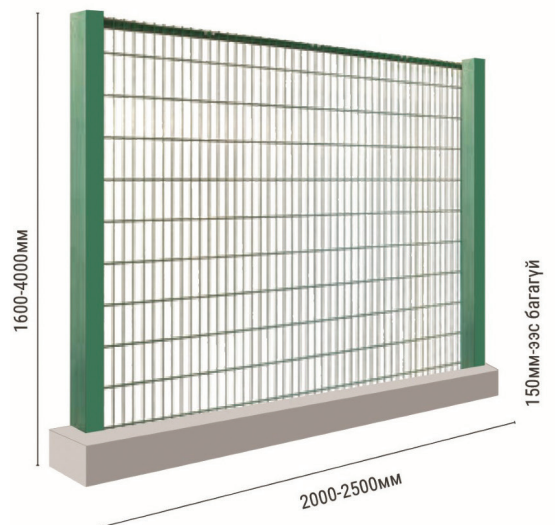

120x60x30мм
Хавтан төмөртэй
/Тооцоогоор/



Хөндлөн
хашлаганы
хэсэг



(Жишээ зураг)

14.1. Төмөр сараалжин хашаа

Гагнасан төмөр торон хашаа нь зэврэлтээс хамгаалсан, зөөж, угсрахад хялбар, байгаль, цаг уурын эрс тэс нөхцөлд тэсвэртэй.

Спортын зориулалттай энэхүү гагнасан төмөр торон хашаа нь үзэгчдэд хамгийн харагдац сайтай, бат бөх хийцтэй юм.

ТЕХНИКИЙН ЕРӨНХИЙ ШААРДЛАГА

Хэмжээ

- Өндөр 1600-4000мм
- Тулгуур хоорондын зай 2500 хүртэл
- Босоо шугамын хоорондын зай 50мм
- Хэвтээ шугамын хоорондын зай 200мм
- Төмөр сараалж \varnothing 0.8мм

Материал

PVC болон резинэн бүрээс бүхий зэвэрдэггүй ган төмөр байна.

Өндөр чанартай бага нүүрстөрөгчийн ган утас, цайрдсан материалын дээгүүр электростатик полиэстр материалтай нунтгаар шүршиж, бүрсэн байна.

Суурь

Тулгуурын бэхэлгээ болон суурийн бетоны эд анги В20-оос багагүй, хүйтэн тэсвэрлэлт 50 мөчлөгөөс багагүй байна.

Хашааг суурилуулахдаа: БНБД 3.01.06-90-д заасан технологи, шаардлагын дагуу хийж гүйцэтгэнэ.

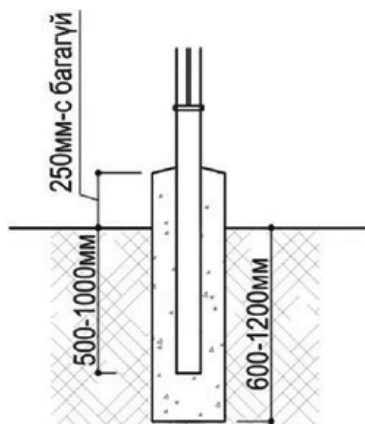

ТУСГАЙ ШААРДЛАГА

Төмөр сараалжин хашаа нь хүний биед гэмтэл, бэртэл учруулахгүй хийцтэй, доор заасан өнгөтэй байна.

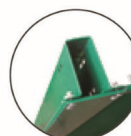
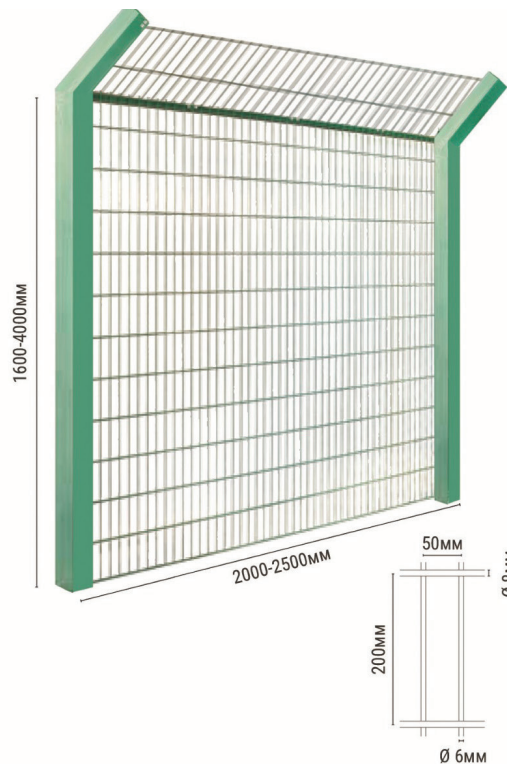

120x60x30мм
Хавтан төмөртэй
/Тооцоогоор/

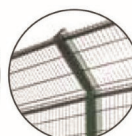

Налуу орой

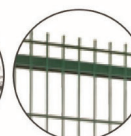

Хөндлөн
хашлаганы
хэсэг



(Жишээ зураг)

15. АМРАЛТ, СУВИЛАЛ, ХҮҮХДИЙН ЗУСЛАНГИЙН ЗОРИУЛАЛТТАЙ БАРИЛГА БАЙГУУЛАМЖИЙН ХАШААНД ТАВИХ ШААРДЛАГА

15.1. Төмөр торон хашаа

Гагнасан төмөр торон хашаа нь зэврэлтээс хамгаалсан гадаргуутай, зөөж, угсрахад хялбар, байгаль, цаг уурын эрс тэс нөхцөлд тэсвэртэй.

ХЭРЭГЛЭЭ

Төв зам болон туслах зам дагуу зорчих хэсгийн хөдөлгөөнийг харгалзан үзэж шаардлагатай хэсэгт байрлуулна.

ТЕХНИКИЙН ЕРӨНХИЙ ШААРДЛАГА

Хэмжээ

- Өндөр 1200мм-ээс багагүй
- Тулгуур хоорондын зай 2500мм хүртэл
- Босоо шугамын хоорондын зай 50мм
- Хэвтээ шугамын хоорондын зай 200мм
- Төмөр утас \varnothing 5мм

Материал

Өндөр чанартай бага нүүрстөрөгчийн ган болон цайрдсан материалын дээгүүр электростатик полиэстр нунтгаар, эсхүл PVC материалаар шүршиж бүрсэн төмөр утас байна.

Боолт, гайк, бэхэлгээ хавчаар зэрэг дагалдах хэрэгсэл нь бага нүүрстөрөгчийн ган, эсхүл цайрдсан ган байна. Баганыг хур тунадасны уснаас хамгаалсан хуванцар тагтай байна.

Суурь

Тулгуурын бэхэлгээ болон суурийн бетоны эд анги В20-оос багагүй, хүйтэн тэсвэрлэлт 50 мөчлөгөөс багагүй байна.

Цутгамал суурийг БНБД 3.01.06-90-д заасан технологи, шаардлагын дагуу хийж гүйцэтгэнэ.

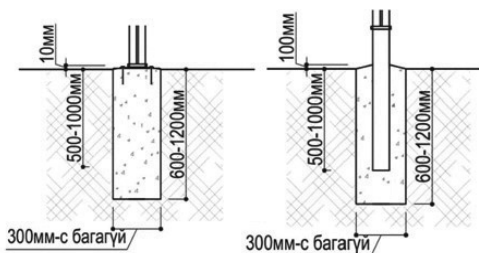

ТУСГАЙ ШААРДЛАГА

Төмөр торон хашаа нь хүний биед гэмтэл, бэртэл учруулахгүй хийцтэй, доор заасан өнгөтэй байна.

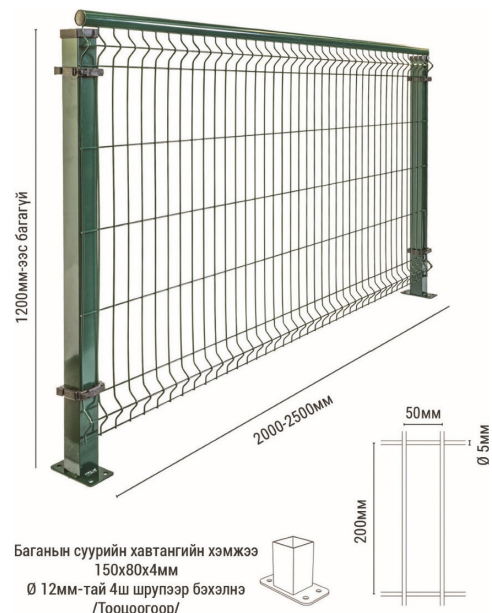
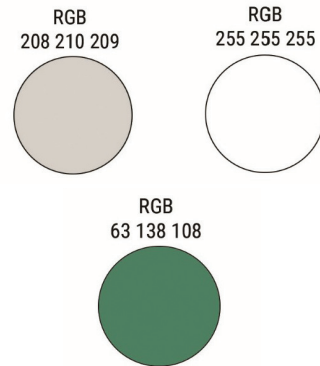

Баганын суурийн хавтангийн хэмжээ
150x80x4мм
Ø 12мм-тай 4ш шрупаар бэхэлнэ
/Тооцоогоор/



60x60мм
баганад
Тор бэхлэгдэх
хэсэглэл

Ø 50мм
дугуй хөндлөвч

Баганын
булангийн
хэсэглэл



(Жишээ зураг)

16. АВТО ЗАМ ТУСГААРЛАХ ХАШЛАГАД ТАВИХ ШААРДЛАГА

Явган зорчигчийг гарцгүй газраар зорчихоос сэргийлэх, авто тээврийн зорчих хэсгийг тусгаарлахад зориулсан хашлага.

ХЭРЭГЛЭЭ

Төв зам болон туслах зам дагуу зорчих хэсгийн хөдөлгөөнийг харгалзан үзэж шаардлагатай хэсэгт байрлуулна.

ТЕХНИКИЙН ЕРӨНХИЙ ШААРДЛАГА

Хэмжээ

- Хашлаганы өндөр 600 - 1200мм
- Тулгуур хоорондын зай 2500мм-ээс ихгүй байх > Сараалж хоорондын зай 200мм-ээс ихгүй байх

Материал

Их бие нь PVC болон резинэн бүрээс бүхий зэвэрдэггүй ган төмөр байна. Суурь нь цутгамал ширмэн байна.

Хайсны бүрдэл хэсгийг холбож угсрах, эвдэрсэн нөхцөлд солих буюу засахад хялбар байна.

Суурь

Суурийн хүндрүүлэгчийг холбож угсрахад хялбар, бат бөх цутгамал ширмэн хийцтэй байвал зохино. Хүндрүүлэгчийн жинг тухайн хашлагын их биеийн жин болон өндрөөс хамаарч тогтвортой байхаар тооцож хийнэ.

ТУСГАЙ ШААРДЛАГА

Хашлага нь гэрэл цацруулагчтай, хүний биед гэмтэл, бэртэл учруулахгүй хийцтэй, доор заасан өнгөтэй байна.

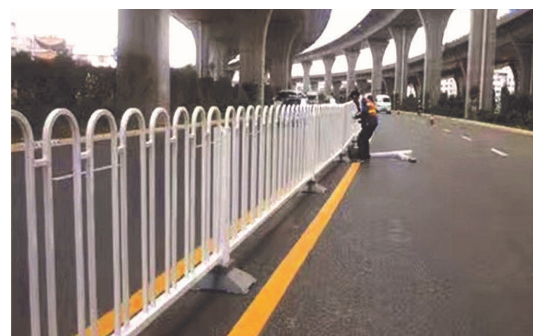
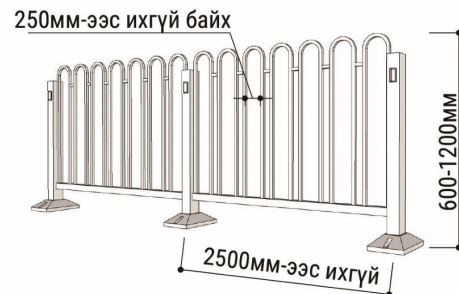
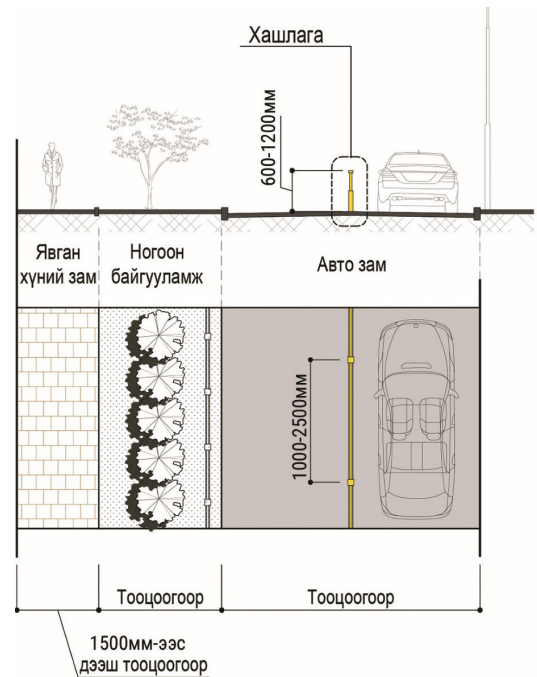
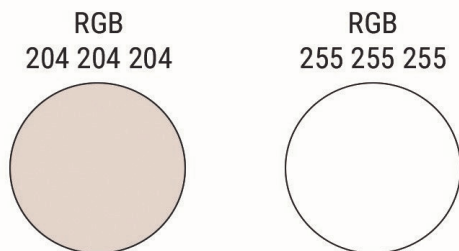

(Жишээ зураг)

17. ЯВГАН ХҮНИЙ ЗАМЫГ ТУСГААРЛАХ ЗОРИУЛАЛТЫН ХАЙСАД ТАВИХ ШААРДЛАГА

Явган зорчигчийн хөдөлгөөнийг зорчих хэсгээс тусгаарлах, авто замын хөдөлгөөнөөс хамгаалах, зорчих хэсэг рүү мал, амьтан орохоос сэргийлэхэд зориулсан хайс.

ХЭРЭГЛЭЭ

- Төв зам дагуу хажуугийн таримал зүлэг, эсхүл явган зам.
- Гэрлэн дохионы зохицуулгатай явган хүний гарцаас хоёр тийш 50 м-ээс багагүй зайд замын хоёр тал.
- Явган хүний гарамтай чиглэлийн тээврийн хэрэгслийн буудлын эсрэг талд уг буудлын талбайн нийт уртын дагуу болон түүнээс хоёр тийш 20 м-ээс багагүй урттай хэсгийг хамруулан тусгаарлах зурвас буюу хажуугийн таримал зүлэг.

ТЕХНИКИЙН ЕРӨНХИЙ ШААРДЛАГА

Хэмжээ

- Хайсны өндөр 800 - 1500мм
- Тулгуур хоорондын зай 2500мм-ээс ихгүй
- Босоо шугамын хоорондын зай 200мм-ээс ихгүй

Материал

PVC болон резинэн бүрээс бүхий зэвэрдэггүй ган төмөр байна. Хашааны бүрдэл хэсгийг холбож угсрах, эвдэрсэн нөхцөлд солих буюу засахад хялбар байна.

Суурь

Хайсны шонг тухайн хөрсний шинж чанараас хамаарч 400-1000мм хүртэл гүнд суулгана. Хайсыг бетонон суурь дээр суурилуулах бол зориулалтын бэхэлгээ /анкер, боолт/ ашиглана.

ТУСГАЙ ШААРДЛАГА



Хайс нь хүний биед гэмтэл, бэртэл учруулахгүй хийцтэй, доор заасан өнгөтэй байна.

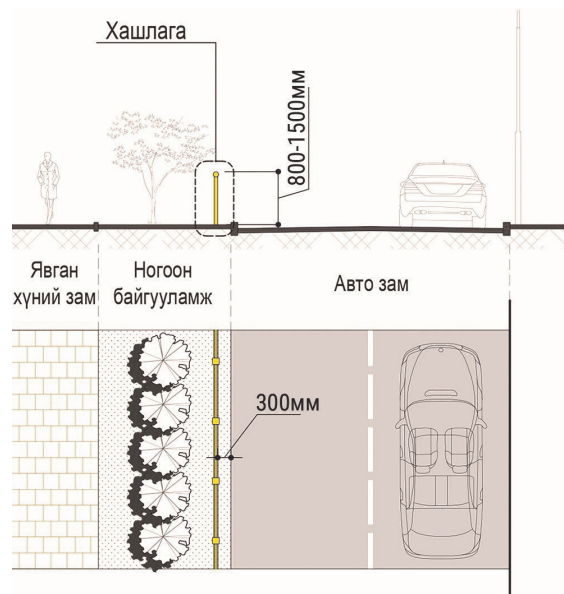

200мм-ээс ихгүй байх

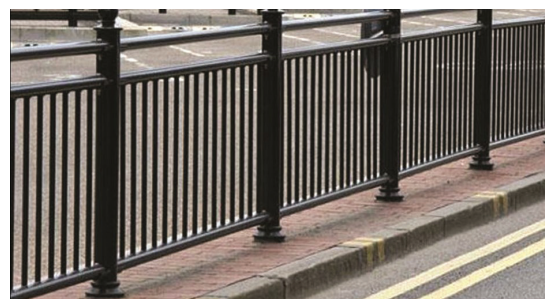
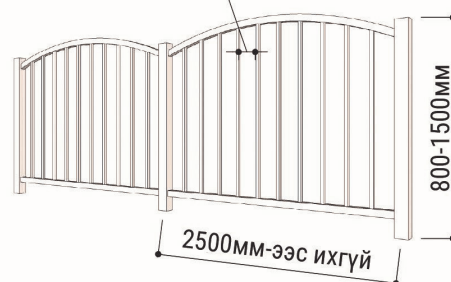

(Жишээ зураг)

18. ХОРООЛЛЫН ДОТОРХ ХҮҮХДИЙН ТОГЛООМЫН ТАЛБАЙГ ТУСГААРЛАХ ХАЙСАД ТАВИХ ШААРДЛАГА

Эдэлбэр газарт зөвшөөрөлгүй автомашин орохоос сэргийлэх, тоглоомын талбай дээрх хүүхдийн аюулгүй байдлыг хангах хайс.

ХЭРЭГЛЭЭ

Сууцны хороолол дундах хүүхдийн тоглоомын талбайн хайсад хэрэглэнэ.

Хэмжээ

- Хайсны өндөр 700 - 1200мм
- Тулгуур хоорондын зай 2500мм-ээс ихгүй байх
- Босоо шугамын хоорондын зай 1200мм-ээс ихгүй байх

Материал

PVC болон резинэн бүрээс бүхий зэвэрдэггүй ган төмөр байна.

Хайсны бүрдэл хэсгийг холбож угсрахад хялбар мөн эвдэрсэн нөхцөлд солих буюу засах боломжтой байвал зохино.

Суурь

Хайсны шонг тухайн хөрсний шинж чанараас хамааран 400-1000мм хүртэл гүнд суулгана.

Хашааг бетонон суурь дээр суурилуулах бол зориулалтын бэхэлгээ /анкер, боолт/ ашиглана.

ТУСГАЙ ШААРДЛАГА

Хайс нь хүүхдийн биед гэмтэл, бэртэл учруулахгүйгээр хайсны эвдрэл, гэмтлийг цаг алдалгүй засаж, сэлбэх шаардлагатай. Хашаа нь доор заасан өнгөтэй байна.

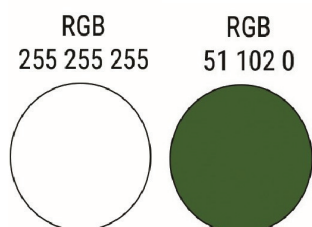

(Жишээ зураг)

19. АМЬД ХАЙСАНД ТАВИХ ШААРДЛАГА

Явган зорчигчийн хөдөлгөөнийг хязгаарлах, авто замаас гарах дуу чимээг багасгахад зориулсан нэг ба олон эгнээгээр суулгасан бут сөөгөн хашлага.

ХЭРЭГЛЭЭ

Гадна тохижилт болон авто замын ногоон зурвас дагуу зорчих хэсгийн хөдөлгөөнийг харгалзан үзэж байрлуулна.

Хэмжээ

- Амьд хайсны өндөр 800мм-ээс дээш байх
- Барилга байгууламж, инженерийн шугам сүлжээнд ногоон байгууламжийн ойртох зай, хэмжээг дараах хүснэгтэд заасан хэмжээнээс багагүй байвал зохино.

Хүснэгт 1. Барилга байгууламж, инженерийн шугам сүлжээнд ногоон байгууламжийн ойртох зай, хэмжээс

д/д	Барилга байгууламж, зам, инженерийн шугам сүлжээ	Барилга байгууламж, зам, инженерийн шугам сүлжээний тэнхлэг	
		Шилмүүст болон нэвчит модны гувар, ишний тэнхлэг хүртэл /метр/	Бут сөөг, сөөгөнцөрийн гол хүртэл /метр/
1	Барилга байгууламжийн гадна хананаас	5.0	2.0
2	Явган зам, цэцэрлэгжсэн замын хашлагын захаас	1.0	0.7
3	Авто машин, троллейбусны замын зах, хашлаганаас	1.5	0.6
4	Гудамжны зорчих хэсгийн ирмэг, замын хажуугийн хашлагаас	2.0	1.0
5	Түшиг ханын дотоод ирмэг буюу улнаас	1.5	0.6
6	Цахилгаан ба тавцангийн баганын голоос	2.0	1.0
7	2 метр ба түүнээс өндөр хашааны хананаас	4.0	1.0
8	Газар дээрх болон доорх шугам сүлжээнээс Үүнд: а/ Дулаан дамжуулах яндан хоолойноос б/ Цэвэр, бохир усны яндан хоолойноос в/ Цахилгаан дамжуулах кабель утаснаас г/ Троллейбусны болон гэрлийн шонгоос	3.0 3.0 2.5 5.0	3.0 3.0 2.0 2.0

> Ногоон байгууламжийг суулгах зурвасын өргөн

Ногоон зурвас	Зурвасын өргөний хэмжээ, м-ээр (хамгийн бага хэмжээ)
1. Эгнээ мод буюу бут сөөг	
а. Нэг эгнээ суулгах	2.0
б. Хоёр эгнээ суулгах	5.0
2. Нэг эгнээ сөөг бүхий зүлэг	
а. өндөр (1.8м-ээс дээш)	1.2
б. дунд (1.2 – 1.8м)	1.0
в. намхан (1.2 м хүртэл)	0.8
3. Бүлэглэж тарьсан	
а. мод	4.5
б. сөөг	3.0
4. Зүлэг	1.0
5. Цэцэрлэг	
Нэг давхар барилгажилттай	4.0
Олон давхар барилгажилттай	6.0

ТУСГАЙ ШААРДЛАГА

Хайс нь хүний биед гэмтэл, бэртэл учруулахгүй хийцтэй, сургууль, цэцэрлэгийн орчмын авто замын явган хүний гарцтай хэсэгт амьд хайсны өндөр хүүхдийн биеийн өндрөөс илүүгүй байх ёстой.

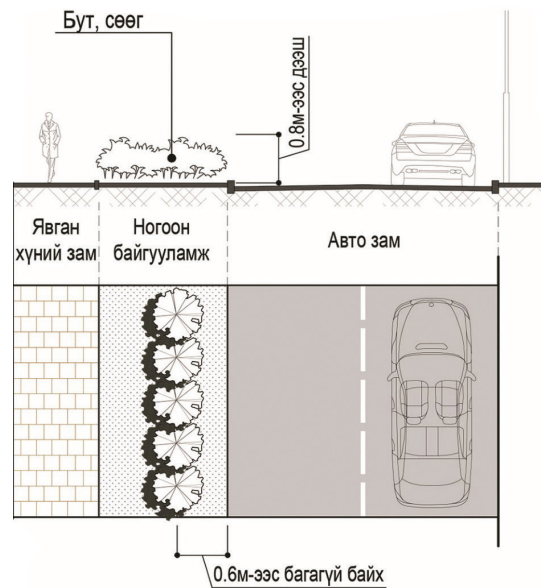

(Жишээ зураг)

ХАВСРАЛТ 1.

Энэхүү тавих шаардлага нь Нийслэлийн Иргэдийн Төлөөлөгчдийн Хурлын 2019 оны 24/17 дугаар тогтоолоор батлагдсан “НИЙСЛЭЛИЙН НУТАГ ДЭВСГЭРТ ХАШАА, ХАЙС БАРИХ, АШИГЛАХ, БУУЛГАХ ЖУРАМ”-д заасан дараах хашаа, хайсад хамаарна:

Хүснэгт 2. Хашаа хайсны төрлүүдэд тавих өндрийн хэмжээс

Барилга байгууламж		Хашаа, хайсны өндөр
1	Ерөнхий боловсролын сургууль, ерөнхий боловсролын тусгай сургууль	1.2 м дээш
2	Цэцэрлэг, сургуулийн өмнөх боловсролын байгууллагууд	1.6 м
3	II, III дугаар шатлалын эмнэлэг /халдварт болон сэтгэцийн эмнэлгээс бусад/	1.6 м
4	Инженерийн дэд бүтцийн барилга, байгууламж	1.6-2 м
5	Цэнгэлдэх болон цэцэрлэгт хүрээлэн, амьтны хүрээлэн	1.6-2 м
6	Гадна авто цогцолбор болон техникийн зах, ил худалдааны зах	Нормын дагуу
7	Бүх төрлийн эрүүл ахуйн болон аюулгүйн шаардлагыг хангуулах зориулалтын барилга байгууламж	1.6-3 м
8	Энгийн болон аюултай хог хаягдлын цэгийн барилга байгууламж	Нормын дагуу
9	Үйлдвэрлэл, агуулахын зориулалтын эдэлбэр газар, цогцолбор барилга байгууламж	1.6-2 м
10	Амралт, сувилал, хүүхдийн зуслангийн зориулалттай барилга байгууламж	Нормын дагуу
11	Төрөл бүрийн зориулалтын спортын талбай	Нормын дагуу
Хайс		
12	Авто зам тусгаарлах зориулалтын	0.75-1.10 м
13	Явган замыг тусгаарлах зориулалтын	0.75 м хүртэл
14	Хорооллын доторх хүүхдийн тоглоомын талбайг тусгаарлах зориулалтын	0.75 м хүртэл
Түр хашаа- /3.0 м төмөр хашаа дээр нь 2.0 м тор байна.		5.0 м
Амьд хайс- /нэг эгнээ буюу түүнээс дээш/		1.0 м дээш

АШИГЛАСАН МАТЕРИАЛЫН ЖАГСААЛТ

- Хог хаягдлын тухай хууль
- Тэсэлгээний ажлын аюулгүй ажиллагааны нэгдсэн дүрэм /ЗГ-ын 2019 оны 313 дугаар тогтоол/
- БНБД-32-01-01 Хот суурины гудамж, зам төлөвлөлт
- БНБД 30.01.03 Хот тосгоны төлөвлөлт барилгажилтын норм ба дүрэм
- БНБД 3.01:06-90 Барилгын орчны тохижилтын ажил
- MNS 6392:2013 Эрүүл мэндийн байгууллагын орчны эрүүл ахуйн шаардлага
- MNS 5342:2003 Автомашины зогсоол. Ангилал, ерөнхий шаардлага
- MNS 5775:2014 Хот, суурины ундны ус түгээх цэгийн үйлчилгээ. Ерөнхий шаардлага
- MNS 6230:2010 Бохир ус зайлуулах цэг тогтоох. Ерөнхий шаардлага
- MNS 6487:2014 Байгаль орчин. Газрын тос боловсруулах үйлдвэрийн хаягдлын ангилал. Хаягдлын байгууламжид тавих ерөнхий шаардлага
- MNS 5630:2006 Цацрагийн хамгаалалт. Гадаргын бохирдолтын байж болох хэмжээ
- MNS 6487:2014 Байгаль орчин. Газрын тос боловсруулах үйлдвэрийн хаягдлын ангилал. Хаягдлын байгууламжид тавих ерөнхий шаардлага.
- MNS 3736:2010 Хамгаалалтын төмөр бетон хашаа. Техникийн шаардлага
- MNS 4596:2014 Авто замын тэмдэг, тэмдэглэл, гэрлэн дохио, хашилт, чиглүүлэх хэрэгслүүдийг хэрэглэх дүрэм
- MNS 5973:2009 Барилга байгууламж, инженерийн шугам сүлжээг төлөвлөхөд ногоон байгууламжийн ойртох зай
- MNS 6444:2014 Сургуулийн бүс, техникийн ерөнхий шаардлага
- UNI EN 13200-3 Спортын гадна талбайн хашааны шаардлага



Нийслэлийн Засаг даргын хэрэгжүүлэгч агентлаг
ХОТЫН СТАНДАРТ, ХЯНАЛТЫН ГАЗАР



Хан-Уул дүүрэг, 23-р хороо, 17100, Наадамчдын зам
1200, Нутгийн захиргааны цогцолбор байр.



70118030, 70118040



www.standard.ub.gov.mn



Хотын стандарт, хяналтын газар